

6人制男子

《予選グループ戦》
10月25日(土)

富山県総合体育センター
G・H・Iコート

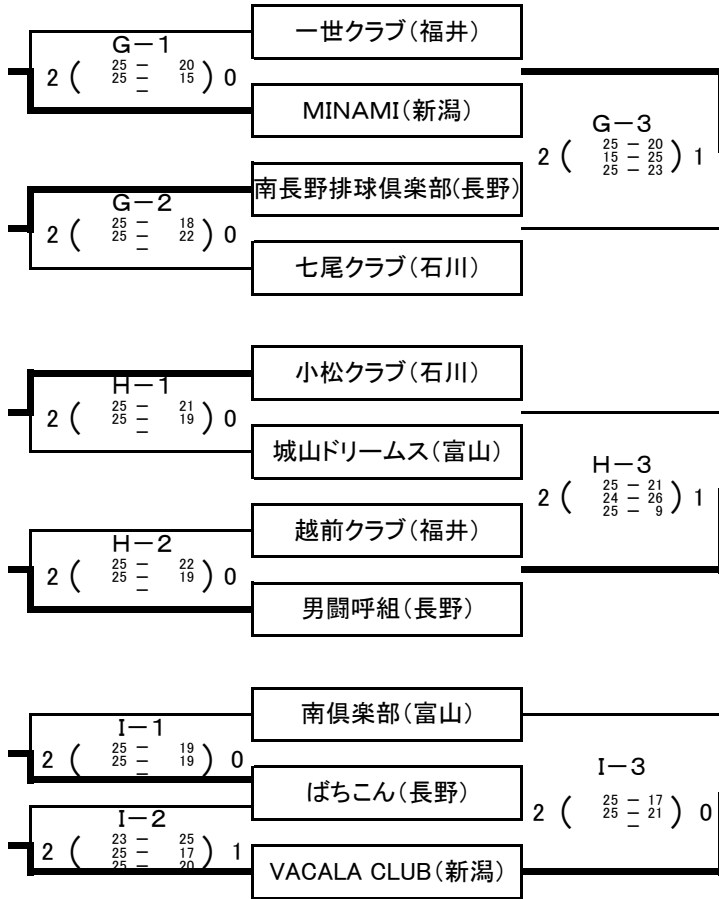

《決勝トーナメント戦》
10月26日(日)

富山県総合体育センター
G・Hコート

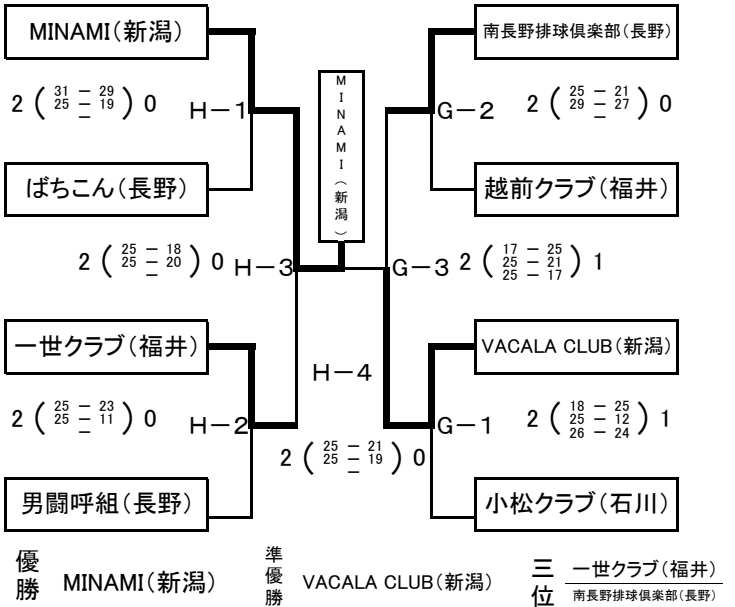

《交流戦》
10月26日(日)

東富山体育館
Pコート

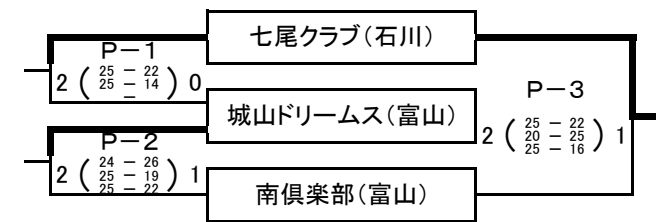

6人制女子

《予選グループ戦》
10月25日(土)

2000年体育館M・Nコート
東富山体育館Oコート

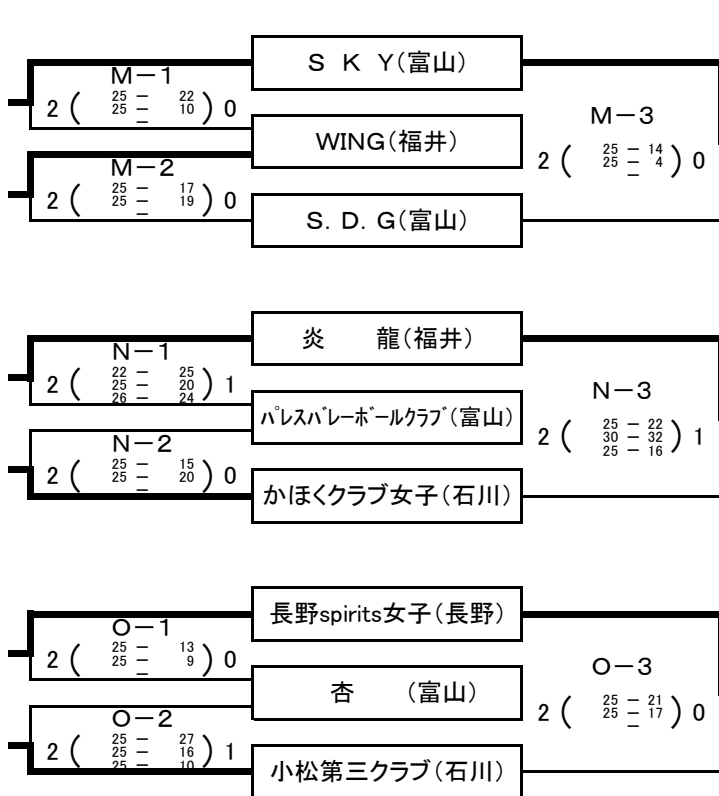

《決勝トーナメント戦》
10月26日(日)

2000年体育館
M・Nコート

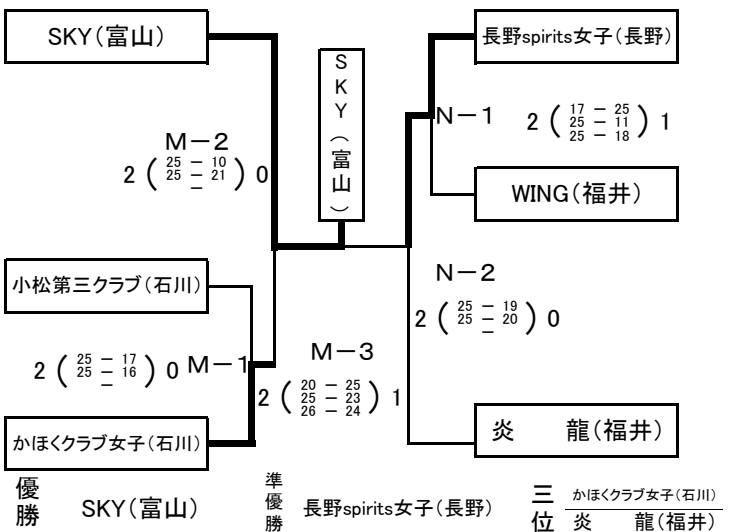

《交流戦》
10月26日(日)

東富山体育館
Oコート

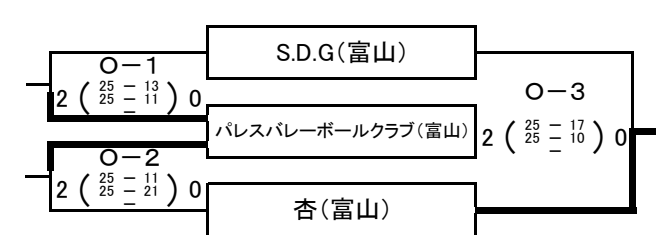

9人制男子

《予選グループ戦》
10月25日(土)

富山県総合体育センター
Fコート
富山市体育文化センター
K・Lコート

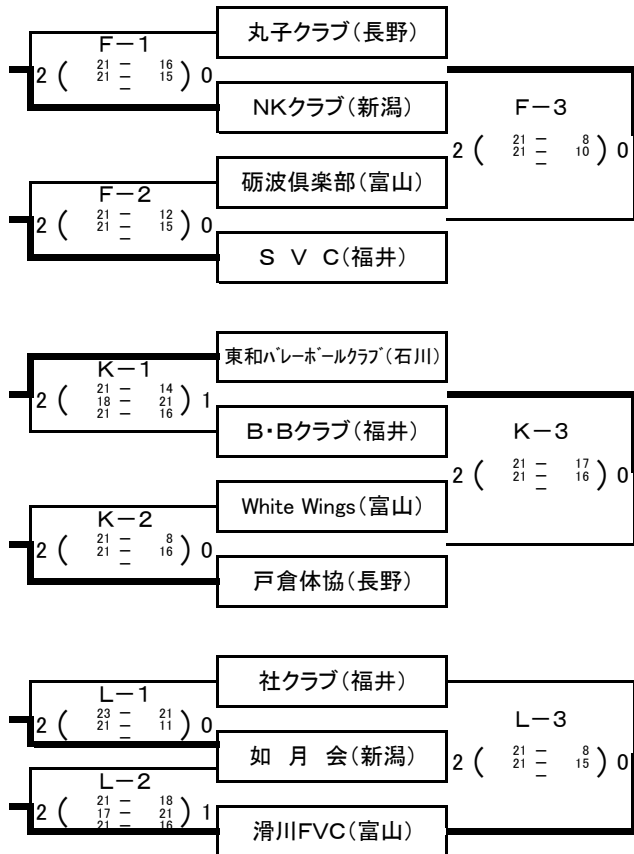

《決勝トーナメント戦》
10月26日(日)

富山県総合体育センター
F・コート

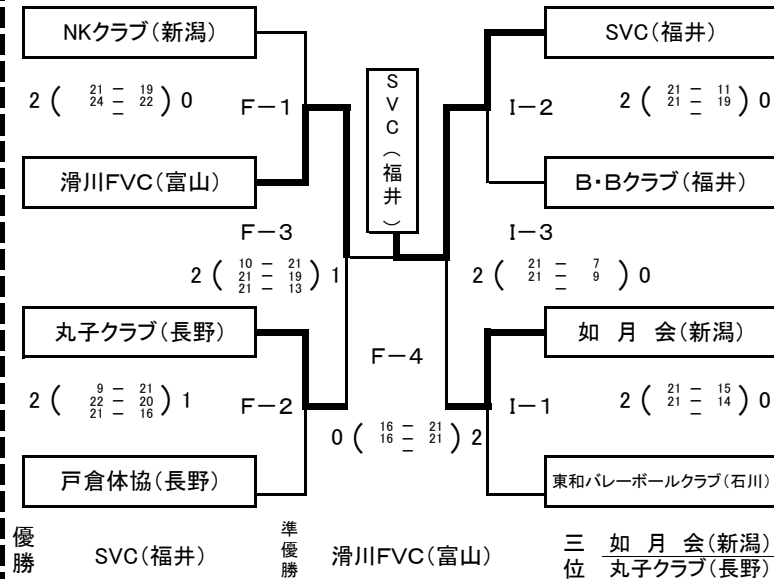

優勝

SVC(福井)

準優勝

滑川FVC(富山)

三位 如月会(新潟)
四位 丸子クラブ(長野)

《交流戦》
10月26日(日)

富山県総合体育センター
Jコート



9人制女子

《予選グループ戦》
10月25日(土)

富山市総合体育館
D・Eコート

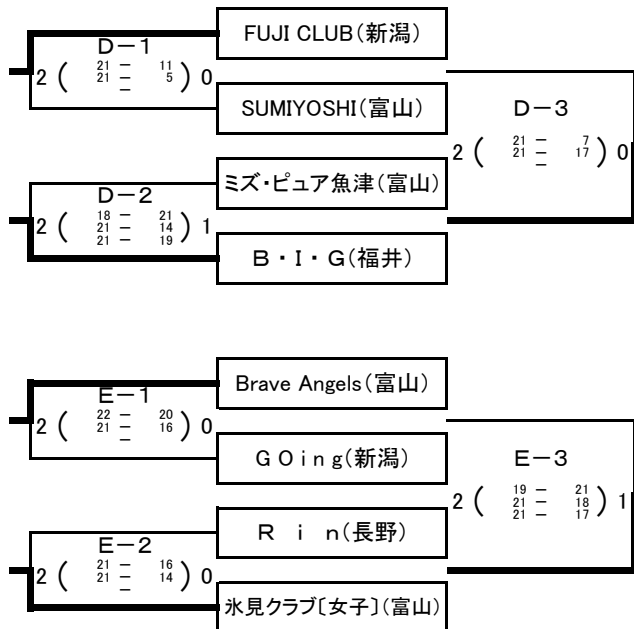

《決勝トーナメント戦》
10月26日(日)

富山市総合体育館
D・Eコート

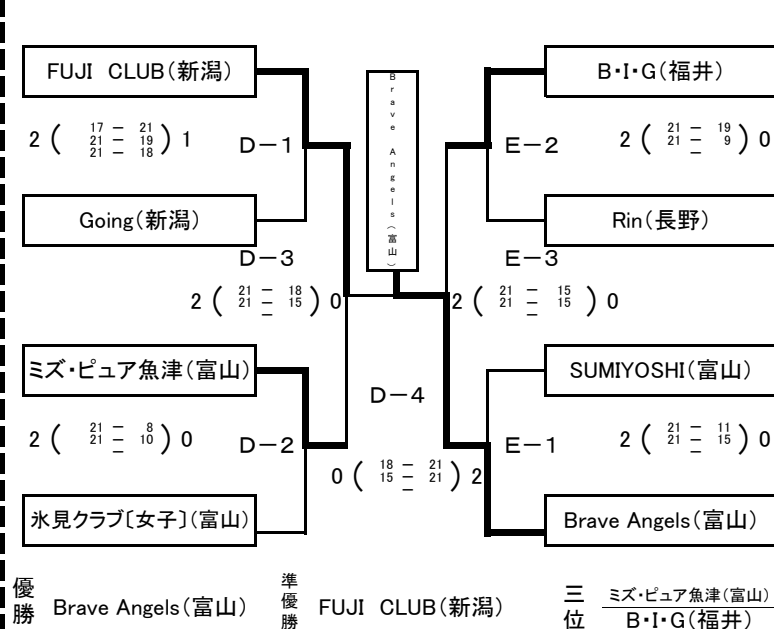

優勝

Brave Angels(富山)

準優勝

FUJI CLUB(新潟)

三位 ミズ・ピュア魚津(富山)
四位 B・I・G(福井)

9人制二部男子

《予選グループ戦》
10月25日(土)

富山市総合体育館
A・Cコート

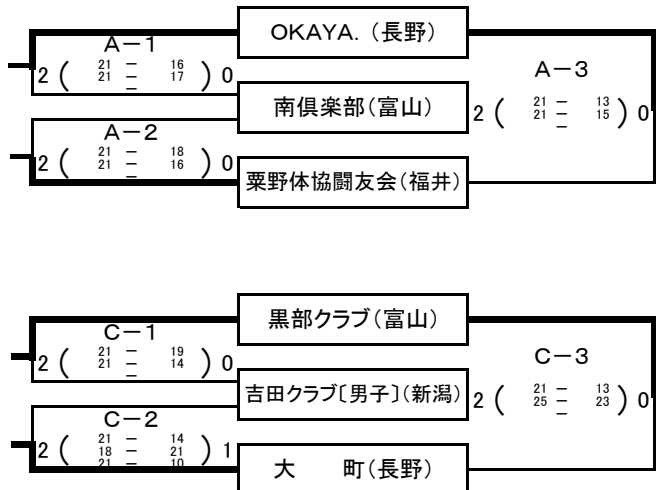

《決勝トーナメント戦》
10月26日(日)

富山市総合体育館
A・Cコート

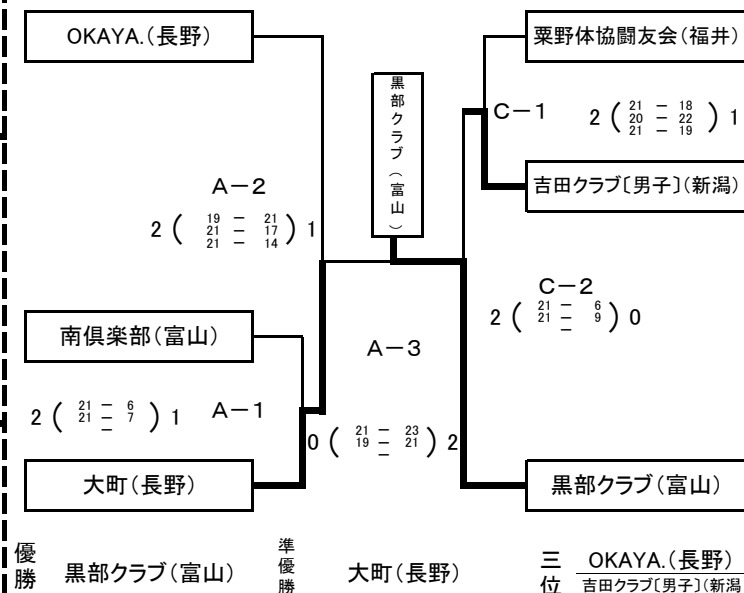

9人制二部女子

《交流戦》
10月25日(土)

富山市総合体育館
Bコート

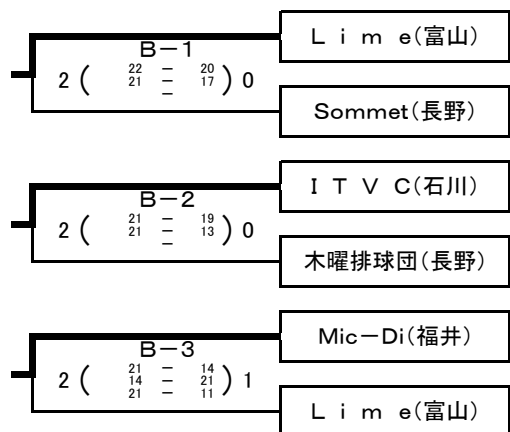

《決勝トーナメント戦》
10月26日(日)

富山市総合体育館
Bコート

